



**ЩИТЫ
С МОНТАЖНОЙ
ПАНЕЛЬЮ**

ekfgroup.com



ПОДРОБНОСТИ
НА САЙТЕ

ЕКФ – международный бренд электрооборудования, комплексных энергоэффективных решений по электроснабжению и автоматизации промышленных предприятий, гражданских и инфраструктурных объектов, а также программного обеспечения – умный дом EKF Connect Home и IIoT EKF Connect Industry для промышленности.

Компания ООО «Электрорешения» является представителем бренда ЕКФ на территории России.



20 000+ позиций в ассортименте



20+ стран присутствия



Широкая складская и дистрибьюторская сеть



Высокая скорость поставки



Более 20 лет работы



Собственный центр НИОКР



Штат инженеров и свой сметно-проектный отдел

ПРОИЗВОДСТВЕННАЯ БАЗА ЕКФ



Собственные производственные комплексы во Владимирской области – в п. Ставрово и г. Александрове, общей площадью более 21 500 м²



Сеть современных логистических центров класса А



ГОЛОСОВАЯ ГОРЯЧАЯ ЛИНИЯ ТЕХНИЧЕСКОЙ ПОДДЕРЖКИ, СОБСТВЕННАЯ СЕРВИСНАЯ ЛАБОРАТОРИЯ И СЕТЬ СЕРВИСНЫХ ПАРТНЕРОВ ПО ВСЕЙ РОССИИ

Мы организовали удобную техподдержку с компетентными специалистами по настройке и решению вопросов по нашему оборудованию. Если настройка проходит впервые, мы всегда на расстоянии одного звонка, независимо от сложности, будь то ПИД-регулятор или подбор изоленды.

Разветвленная сеть сервисных партнеров позволяет обслуживать нашу продукцию по всей России, а гарантийная политика – одна из лучших на рынке. Наша сервисная лаборатория и квалифицированный штат обеспечивают качественный ремонт и оперативное обслуживание.



Щиты с монтажной панелью EKF

Ассортимент щитов EKF, оснащённых монтажной панелью, включает широкую линейку корпусов, подходящих для различных условий эксплуатации: ЩМП IP31, ЩМПг IP54, ЩМПг IP65 с кабельным фланцем, серия «KRATOS» IP66, а также щиты из нержавеющей стали «INOX» IP66. Эти изделия идеально подходят для сборки щитов управления, автоматизации и распределения электроэнергии как в бытовых, так и в промышленных условиях.

Жилищное строительство



Промышленность



Коммерческие здания



Транспорт



Энергетика



Медицинские учреждения



- **Сварной металлический корпус** обеспечивает прочность и долговечность.
- **Фосфатирование и полимерное покрытие** защищают от коррозии и увеличивают износостойкость.
- **Степень защиты от IP31 до IP66** благодаря вспененному полиуретановому уплотнителю и накладкам на замок
- **Климатические исполнения УХЛЗ, УХЛ2, УХЛ1** обеспечивают установку щитов в различных условиях – от закрытых помещений до промышленных зон с экстремальными температурами и влажностью.
- **Замок на каждой двери** обеспечивает защиту от несанкционированного доступа.
- **Встроенная монтажная панель** позволяет удобно и быстро устанавливать оборудование.
- **Шпильки заземления** установлены на двери и корпусе с поводком для надёжного контакта.
- **Цвет RAL 7035 (светло-серый)** и текстура **шагрень** обеспечивают эстетичный внешний вид.

Параметры	Значения
Номинальное напряжение, В	230 / 400
Номинальный ток, А	630
Тип покрытия	Порошковое окрашивание
Цвет	RAL-7035 (шагрень); RAL-3001 (красный)
Подвод кабеля	Снизу
Способ установки	Навесной
Материал корпуса	Сталь
Угол открытия дверей	IP31/IP54 - 120°; IP65 - 140°
Степень защиты по ГОСТ 14254	IP31; IP54; IP65
Климатическое исполнение по ГОСТ 15150	IP31 - УХЛЗ; IP54 - УХЛ2; IP65 - УХЛ1

Щиты с монтажной панелью ЩМП IP31 PROXIMA EKF

ЩМП IP31 PROXIMA EKF представляют собой надежную оболочку для сборки щитов управления, автоматизации и распределительных пунктов. Они предназначены для установки модульного и силового оборудования в различных условиях эксплуатации – как внутри помещений, так и на улице.

ЩМП Г-ХХХ PROXIMA EKF

- Щит с монтажной панелью
- Герметичный (для щитов IP54 и выше)
- Высота, ширина, глубина

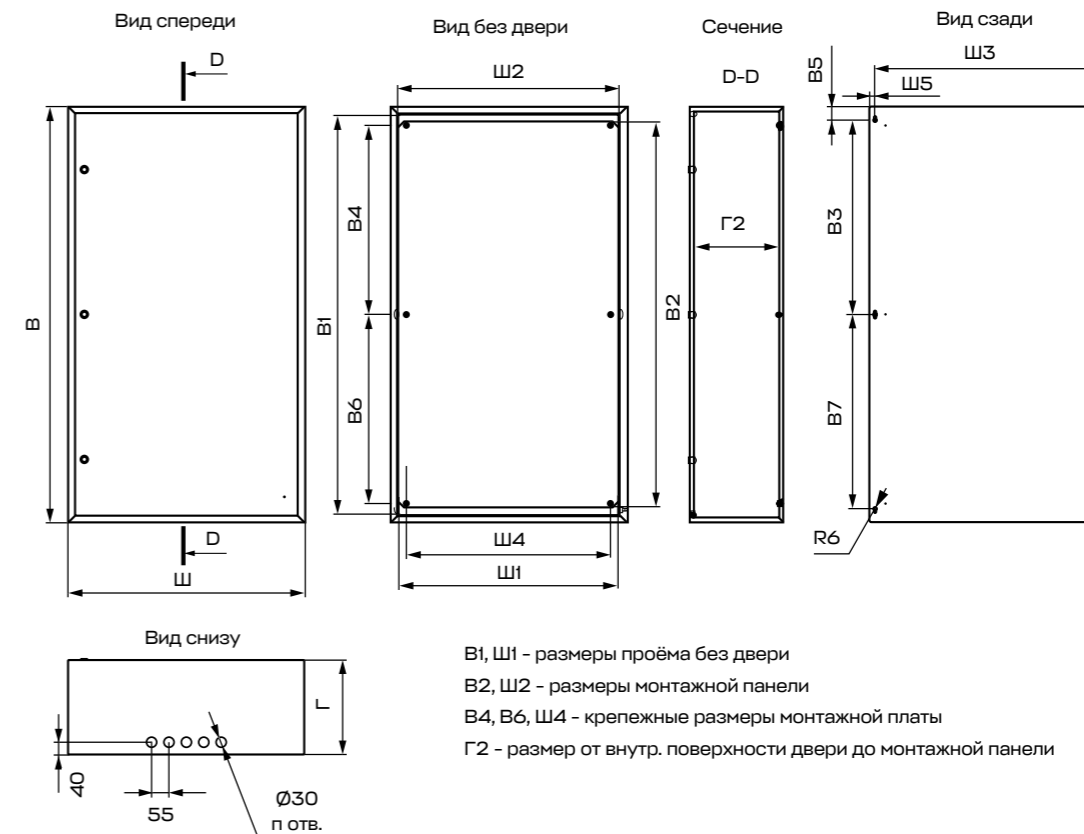

Наименование	Ш, мм	Г, мм	В1, мм	Ш1, мм	В2, мм	Ш2, мм	Г2, мм	В4, мм	Ш4, мм	В3, мм	Ш3, мм	В5, мм	Ш5, мм	п, шт.	В6, мм	В7, мм	Артикул
ЩМП - 60.40.21 (ЩМП-09) IP31 PROXIMA EKF	400	210	552	352	552	332	195	530	280	535	335	32,5	32,5	3	-	-	mb22-09
ЩМП - 60.40.40 (ЩМП-11) IP31 PROXIMA EKF	400	400	552	352	552	332	385	530	280	535	335	32,5	32,5	3	-	-	mb22-11
ЩМП - 60.60.40 (ЩМП-12) IP31 PROXIMA EKF	600	400	552	552	552	532	385	530	480	535	535	32,5	32,5	3	-	-	mb22-12
ЩМП - 60.50.15 PROXIMA EKF	500	150	602	452	602	440	135	580	388	585	440	32,5	30	3	-	-	mb22-31
ЩМП - 60.50.22 (ЩМП-3) IP31 PROXIMA EKF	500	220	602	452	602	440	205	580	388	585	440	32,5	30	3	-	-	mb22-3
ЩМП - 70.50.21 (ЩМП-D7) IP31 PROXIMA EKF	500	210	652	452	652	432	195	630	380	635	435	32,5	32,5	3	-	-	mb22-07
ЩМП - 80.60.25 (ЩМП-4) IP31 PROXIMA EKF	600	250	745	545	752	540	235	730	488	740	545	30	27,5	4	-	-	mb22-4
ЩМП - 90.70.26 (ЩМП-D8) IP31 PROXIMA EKF	700	260	845	645	852	632	245	830	580	420	645	30	27,5	4	-	420	mb22-08
ЩМП - 100.65.30 (ЩМП-5) IP31 PROXIMA EKF	650	300	945	595	930	585	285	454	533	457,5	598	42,5	26	4	454	457,5	mb22-5
ЩМП - 120.75.30 (ЩМП-6) IP31 PROXIMA EKF	750	300	1145	695	1120	676	285	549	624	557,5	690	42,5	30	5	549	557,5	mb22-6
ЩМП - 132.75.30 (ЩРМ - 7) IP31 PROXIMA EKF	750	300	1265	695	1222	700	285	600	648	617,5	714	42,5	18	5	600	617,5	mb22-7

Комплектность

Комплектующие	ЩМП IP31
Металлокорпус в сборе	1 шт.
Монтажная панель	1 шт.
Поводок заземления	1 шт.
Замок металлический IP31	1 шт. (mb22-6; mb22-5 - 2 шт. mb22-7 - 3 шт.)
Знаки электробезопасности	1 комплект
Монтажный комплект	1 шт.
Сальники кабельного ввода	-
Паспорт	1 шт.



Атмосферостойкая порошковая краска

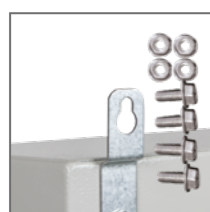

Пластины для навесного монтажа



Защита от несанкционированного доступа

Щиты с монтажной панелью ЩМПг IP54 PROXIMA EKF

ЩМПг IP54 PROXIMA EKF представляют собой надежную оболочку для сборки щитов управления, автоматизации и распределительных пунктов. Они предназначены для установки модульного и силового оборудования в различных условиях эксплуатации – как внутри помещений, так и на улице.

ЩМПг г-ХХХ PROXIMA EKF

- Щит с монтажной панелью
- Герметичный (для щитов IP54 и выше)
- Высота, ширина, глубина

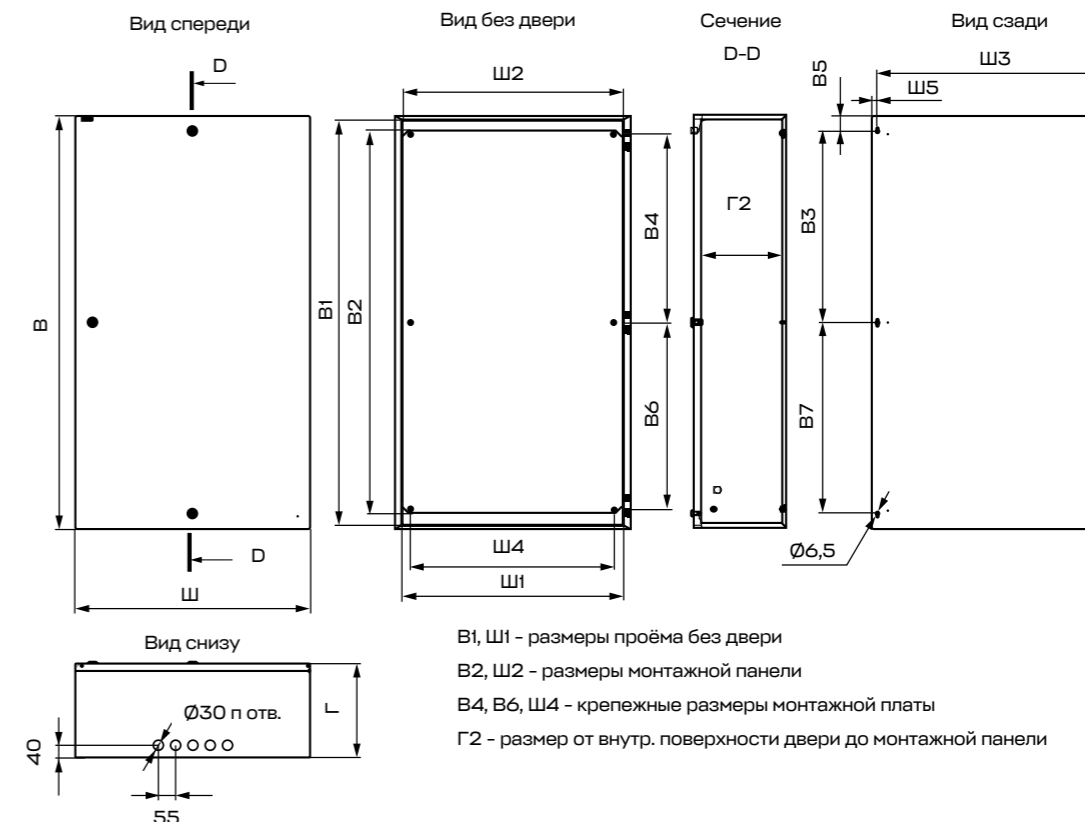

Наименование	B, мм	Ш, мм	Г, мм	B1, мм	Ш1, мм	B2, мм	Ш2, мм	Г2, мм	B4, мм	Ш4, мм	B3, мм	Ш3, мм	B5, мм	Ш5, мм	п, шт.	B6, мм	B7, мм	Артикул
ЩМПг- 25.30.15 IP54 PROXIMA EKF	250	300	150	225	258	212	232	135	190	-	190	245	30	27,5	3	-	-	mb24-01
ЩМПг- 30.21.15 IP54 PROXIMA EKF	300	210	150	275	168	262	172	135	240	-	255	160	22,5	25	3	-	-	mb24-02
ЩМПг- 40.21.15 IP54 PROXIMA EKF	400	210	150	375	168	362	172	135	340	-	355	160	22,5	25	3	-	-	mb24-22
ЩМПг- 40.30.22 (ЩРHM-1) IP54 PROXIMA EKF	400	300	220	375	258	362	232	205	340	-	340	245	30	27,5	3	-	-	mb24-1
ЩМПг- 40.40.15 IP54 PROXIMA EKF	400	400	150	375	358	362	362	135	340	310	355	350	22,5	25	3	-	-	mb24-003
ЩМПг- 40.40.25 IP54 PROXIMA EKF	400	400	250	375	358	362	362	235	340	310	355	350	22,5	25	3	-	-	mb24-04
ЩМПг- 40.60.25 IP54 PROXIMA EKF	400	600	250	375	558	362	562	235	340	510	355	550	22,5	25	3	-	-	mb24-05
ЩМПг- 50.40.22 (ЩРHM-2) IP54 PROXIMA EKF	500	400	220	475	358	452	340	205	430	288	440	345	30	27,5	3	-	-	mb24-2
ЩМПг- 60.60.25 IP54 PROXIMA EKF	600	600	250	575	558	562	562	235	540	510	555	550	22,5	25	3	-	-	mb24-06
ЩМПг- 65.50.22 (ЩРHM-3) IP54 PROXIMA EKF	650	500	220	625	458	602	440	205	580	388	590	445	30	27,5	3	-	-	mb24-3
ЩМПг- 80.60.25 (ЩРHM-4) IP54 PROXIMA EKF	800	600	250	775	558	752	540	235	730	488	740	545	30	27,5	4	-	-	mb24-4
ЩМПг-100.65.30 (ЩРHM-5) IP54 PROXIMA EKF	1000	650	300	975	608	930	585	285	454	533	940	550	30	50	4	454	-	mb24-5
ЩМПг-120.75.30 (ЩРHM-6) IP54 PROXIMA EKF	1200	750	300	1175	708	1120	676	285	549	624	1140	695	30	27,5	5	549	-	mb24-6
ЩМПг-132.75.30 (ЩРHM-7) IP54 PROXIMA EKF	1320	750	300	1294	708	1222	700	285	600	648	610	715	50	17,5	5	600	610	mb24-07



Атмосферостойкая порошковая краска



Вваренные омедненные шпильки заземления с поводком. Закрепленный поводок заземления



Скошенный желоб препятствует попаданию влаги внутрь



Усиленные петли. Дверь оснащается пылевлагозащитным замком

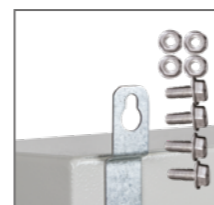

Пластины для навесного монтажа



На дверь нанесен сплошной полиуретановый уплотнитель.

Комплектность

Комплектующие	ЩМПг IP54
Металлокорпус в сборе	1 шт.
Монтажная панель	1 шт.
Поводок заземления	1 шт.
Замок металлический IP54	1 шт. (mb24-5; mb24-4; mb24-3; mb24-06; mb24-2 - 2 шт. mb24-07; mb24-6 - 3 шт.)
Знаки электробезопасности	1 комплект
Монтажный комплект	1 шт.
Сальники кабельного ввода	3 шт. (mb24-5 - 4 шт. mb24-6; mb24-07 - 5 шт.)
Паспорт	1 шт.

Щиты с монтажной панелью ЩМПг RAL 3001 IP54 PROXIMA EKF

Щиты серии ЩМПг RAL 3001 IP54 PROXIMA EKF представляют собой отдельную специализированную линейку корпусов, предназначенных для сборки щитов управления противопожарными системами. Благодаря яркой окраске в сигнальный красный цвет RAL 3001, они легко идентифицируются на объекте, что особенно важно в чрезвычайных ситуациях.

ЩМП -XXX PROXIMA EKF

Щит с монтажной панелью
Высота, ширина, глубина

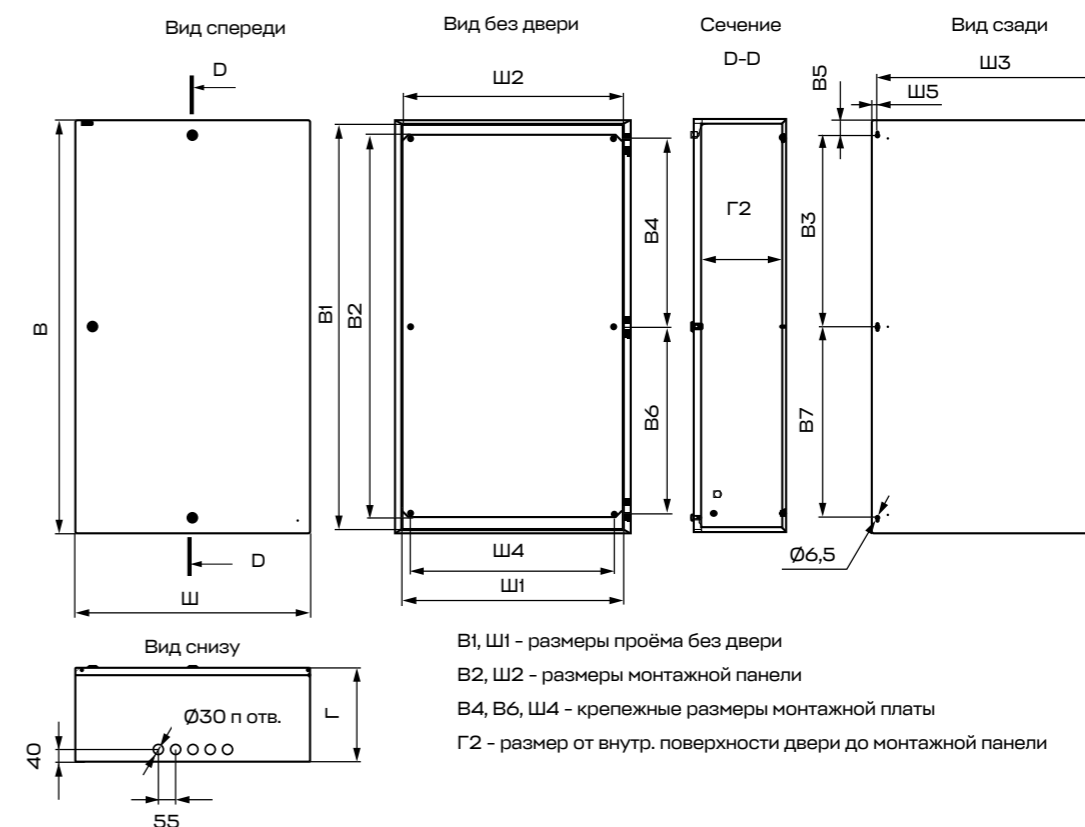
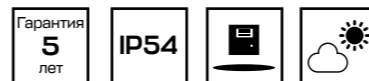

Наименование	В, мм	Ш, мм	Г, мм	В1, мм	Ш1, мм	В2, мм	Ш2, мм	Г2, мм	В4, мм	Ш4, мм	В3, мм	Ш3, мм	В5, мм	Ш5, мм	П, шт.	В6, мм	В7, мм	Артикул
ЩМПг- 40.30.22 (ЩРМ-1) RAL 3001 IP54 PROXIMA EKF	400	300	220	375	258	362	232	205	340	-	340	245	30	27,5	3	-	-	mb24-1- 3001
ЩМПг- 50.40.22 (ЩРМ-2) RAL 3001 IP54 PROXIMA EKF	500	400	220	475	358	452	340	205	430	288	440	345	30	27,5	3	-	-	mb24-2- 3001
ЩМПг- 60.60.25 RAL 3001 IP54 PROXIMA EKF	600	600	250	575	558	562	562	235	540	510	555	550	22,5	25	3	-	-	mb24- 06-3001
ЩМПг- 65.50.22 (ЩРМ-3) RAL 3001 IP54 PROXIMA EKF	650	500	220	625	458	602	440	205	580	388	590	445	30	27,5	3	-	-	mb24-3- 3001
ЩМПг- 80.60.25 (ЩРМ-4) RAL 3001 IP54 PROXIMA EKF	800	600	250	775	558	752	540	235	730	488	740	545	30	27,5	4	-	-	mb24-4- 3001
ЩМПг -100.65.30 (ЩРМ-5) RAL 3001 IP54 PROXIMA EKF	1000	650	300	975	608	930	585	285	454	533	940	595	30	27,5	4	454	-	mb24-5- 3001



Атмосферостойкая порошковая краска RAL 3001



Качественный сварной корпус



Скошенный желоб препятствует попаданию влаги внутрь



Усиленные петли



Герметичный уплотнитель на дверце и пыле-влагозащищенный замок



Пластины для навесного монтажа

Комплектность

Комплектующие	ЩМПг IP54 RAL 3001
Металлокорпус в сборе	1 шт.
Монтажная панель	1 шт.
Поводок заземления	1 шт.
Замок металлический IP54	2 шт. (1 шт. - mb24-1-3001)
Знаки электробезопасности	1 комплект
Монтажный комплект	1 шт.
Сальники кабельного ввода	3 шт. (mb24-5-3001 - 4 шт.)
Паспорт	1 шт.

Щиты с монтажной панелью ЩМПг IP65 PROXIMA EKF

Щиты с монтажной панелью ЩМПг IP65 PROXIMA EKF – усовершенствованная версия моделей ЩМПг IP54. Они отличаются повышенной степенью защиты и улучшенными эксплуатационными характеристиками. Благодаря цельносварному корпусу, выполненному с применением автоматизированной сварки роботом, обеспечивается высокое качество соединений, герметичность конструкции и долговечность использования.

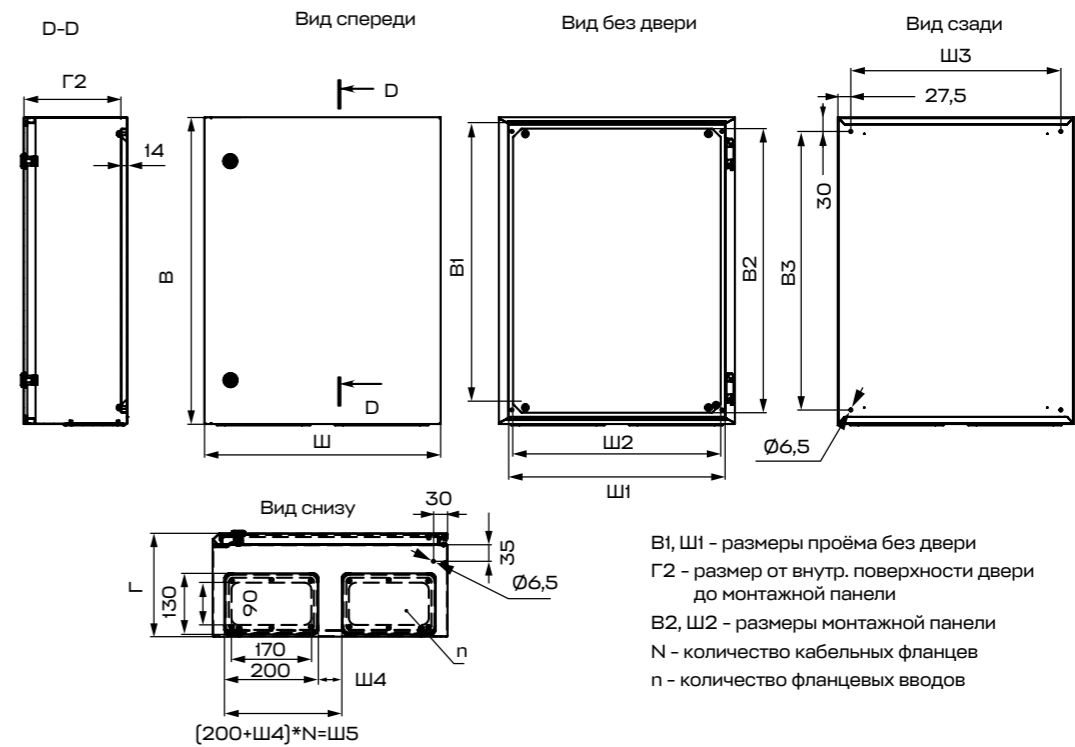
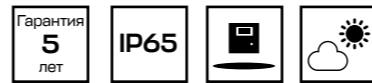

Наименование	В, мм	Ш, мм	Г, мм	В1, мм	Ш1, мм	В2, мм	Ш2, мм	Г2, мм	В3, мм	Ш3, мм	Ш4, мм	N, шт.	Ш5, мм	n, шт.	Артикул
ЩМПг- 40.30.22 каб фланец IP65 PROXIMA EKF	400	300	220	375	258	362	232	205	340	245	-	-	-	1	mb65-403022-m
ЩМПг- 50.40.22 каб фланец IP65 PROXIMA EKF	500	400	220	475	358	452	340	205	440	345	-	-	-	1	mb65-504022-m
ЩМПг- 65.50.22 каб фланец IP65 PROXIMA EKF	650	500	220	625	458	602	440	205	590	445	50	1	250	2	mb65-655022-m
ЩМПг- 80.60.25 каб фланец IP65 PROXIMA EKF	800	600	250	775	558	752	540	235	740	545	100	1	300	2	mb65-806025-m
ЩМПг-100.65.30 каб фланец IP65 PROXIMA EKF	1000	650	300	975	608	930	585	285	940	595	10	2	210×2	3	mb65-1006530-m
ЩМПг-120.75.30 каб фланец IP65 PROXIMA EKF	1200	750	300	1175	708	1120	676	285	1140	695	30	2	230×2	3	mb65-1207530-m

Комплектность

Комплектующие	ЩМПг IP65 каб. фланец
Металлокорпус в сборе	1 шт.
Монтажная панель	1 шт.
Поводок заземления	1 шт.
Замок металлический IP54	1 шт. (mb65-504022-m; mb65-655022-m - 2 шт. mb65-806025-m; mb65-1006530-m - 3 шт. mb65-1207530-m - 4 шт.)
Знаки электробезопасности	1 комплект
Монтажный комплект	1 шт.
Кабельный фланец	1 шт. mb65-655022-m; mb65-806025-m - 2
Паспорт	1 шт.



Атмосферостойкая порошковая краска

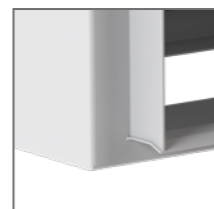

Полностью проваренные швы



Степень защиты IP65, исполнение УХЛ1

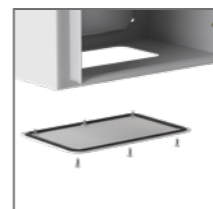

Модели с кабельными фланцами



Автоматизированная сварка роботом

Корпуса «KRATOS» IP66 EKF

Корпуса «KRATOS» IP66 EKF имеют 2 варианта комплектации внутренних элементов – использование монтажной панели для силового оборудования или шасси с DIN-рейками и фальш-панелями для модульного оборудования. Степень пылевлагозащиты IP66 и климатическое исполнение УХЛ1 позволяет размещать корпуса в неблагоприятных условиях окружающей среды, а также обеспечивает защиту электротехнического оборудования внутри корпуса.

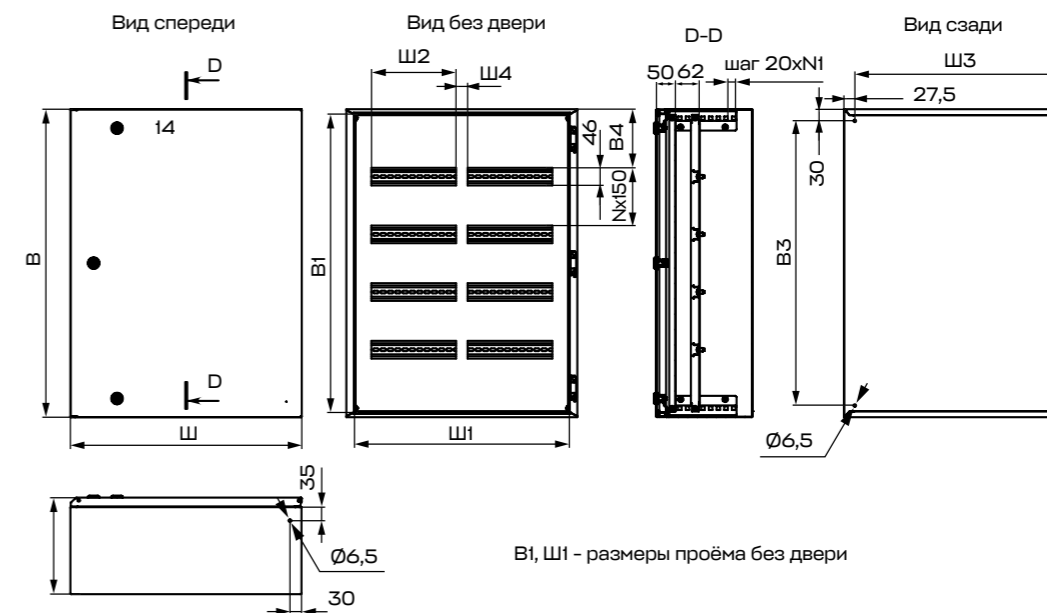

Наименование	В, мм	Ш, мм	Г, мм	В1, мм	Ш1, мм	В3, мм	Ш3, мм	Ш2, мм	В4, мм	N, шт.	Ш4, мм	N1, шт.	Артикул
ЩРН «KRATOS» 40.30.22 IP66 PROXIMA EKF	400	300	220	375	258	340	245	220	102	1	-	8	mb26-403022
ЩРН «KRATOS» 50.40.22 IP66 PROXIMA EKF	500	400	220	475	358	440	345	293	77	2	-	8	mb26-504022
ЩРН «KRATOS» 65.50.22 IP66 PROXIMA EKF	650	500	220	625	458	590	445	384	77	3	-	8	mb26-655022
ЩРН «KRATOS» 80.60.25 IP66 PROXIMA EKF	800	600	250	775	558	740	545	220	152	3	30	9	mb26-806025
ЩРН «KRATOS» 100.65.30 IP66 PROXIMA EKF	1000	650	300	975	608	940	595	256	102	5	30	12	mb26-1006530
ЩРН «KRATOS» 120.75.30 IP66 PROXIMA EKF	1200	750	300	1175	708	1140	695	293	127	6	30	12	mb26-1207530



Улучшенный конструктив: упрощен монтаж/демонтаж фальш-панели и шасси с DIN-рейками



Степень защиты IP66, исполнение УХЛ1



Возможность регулировки глубины установленного оборудования



Автоматизированная сварка роботом

- Проваренный роботом корпус.
- Загиб кромки препятствует попаданию влаги внутрь.
- Степень защиты IP66, УХЛ1.
- Отгружается в сборном виде:
 - монтажная панель
 - шасси с DIN-рейками
 - фальш-панель
- Регулировка монтажных панелей и шасси с DIN-рейками (шаг 20 мм)

Комплектность

Комплектующие	ЩРН «KRATOS» IP66	ЩМПГ «KRATOS» IP66
Металлокорпус в сборе		1 шт.
Монтажная панель		1 шт.
Поводок заземления		1 шт.
Замок металлический IP54	1 шт. [mb26-504022; mb26-655022 - 2 шт. mb26-806025; mb26-1006530 - 3 шт. mb26-1207530 - 4 шт.]	1 шт. [mb66-504022; mb66-655022 - 2 шт. mb66-806025; mb66-1006530 - 3 шт. mb66-1207530 - 4 шт.]
Знаки электробезопасности		1 комплект
Монтажный комплект		1 шт.
Кабельный фланец		-
Паспорт		1 шт.

Щиты из нержавеющей стали «INOX» IP66 EKF

Корпуса серии INOX AISI 304 IP66 EKF предназначены для сборки электрощитов автоматизации, распределительных пунктов и щитов управления. Они идеально подходят для эксплуатации в сложных условиях – от пищевого производства до химической промышленности и нефтегазовой отрасли. В основе конструкции – высококачественная нержавеющая сталь AISI 304, обеспечивающая долговечность, коррозионную стойкость и эстетичный внешний вид.



IP66

Стойкость к коррозии

Стойкость к агрессивным веществам

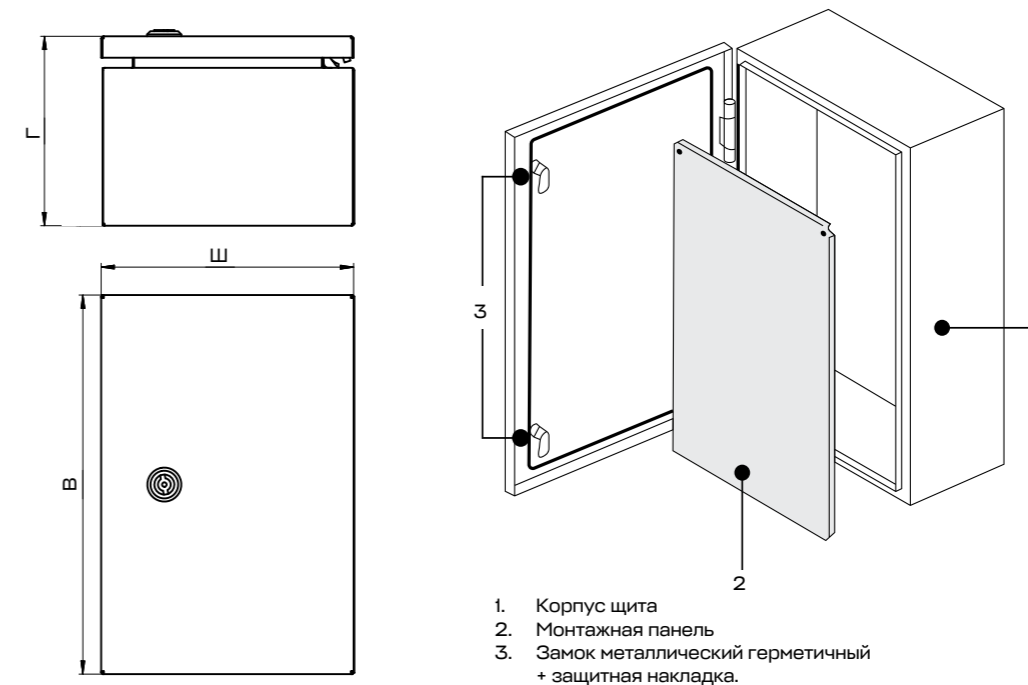

Наименование	Габариты (В × Ш × Г), мм	Габариты монтажной панели, мм	Масса, кг	Артикул
Щит «Inox» AISI 304 (250x300x150) EKF	250 × 300 × 150	220 × 242	3,4	mb-inox-231
Щит «Inox» AISI 304 (300x200x150) EKF	300 × 200 × 150	270 × 142	2,8	mb-inox-3215
Щит «Inox» AISI 304 (300x250x150) EKF	300 × 250 × 150	270 × 192	3,3	mb-inox-321
Щит «Inox» AISI 304 (400x200x150) EKF	400 × 200 × 150	370 × 142	3,6	mb-inox-421
Щит «Inox» AISI 304 (400x300x150) EKF	400 × 300 × 150	370 × 242	5	mb-inox-431
Щит «Inox» AISI 304 (400x300x200) EKF	400 × 300 × 200	370 × 242	5,6	mb-inox-432
Щит «Inox» AISI 304 (400x400x210) EKF	400 × 400 × 210	370 × 342	7,3	mb-inox-442
Щит «Inox» AISI 304 (500x400x210) EKF	500 × 400 × 210	470 × 342	9,6	mb-inox-5421
Щит «Inox» AISI 304 (500x400x250) EKF	500 × 400 × 250	470 × 342	10,2	mb-inox-542
Щит «Inox» AISI 304 (600x400x200) EKF	600 × 400 × 200	570 × 342	11,1	mb-inox-642
Щит «Inox» AISI 304 (600x500x250) EKF	600 × 500 × 250	570 × 442	14,4	mb-inox-652
Щит «Inox» AISI 304 (700x500x200) EKF	700 × 500 × 200	670 × 442	15,6	mb-inox-752
Щит «Inox» AISI 304 (700x500x250) EKF	700 × 500 × 250	670 × 442	16,5	mb-inox-7525
Щит «Inox» AISI 304 (800x600x250) EKF	800 × 600 × 250	770 × 542	26,6	mb-inox-862
Щит «Inox» AISI 304 (800x600x300) EKF	800 × 600 × 300	770 × 542	28,3	mb-inox-863
Щит «Inox» AISI 304 (1000x600x300) EKF	1000 × 600 × 300	970 × 542	34,3	mb-inox-1063
Щит «Inox» AISI 304 (1200x800x300) EKF	1200 × 800 × 300	1170 × 742	51,3	mb-inox-1283
Комплект для монтажа щитов серии «Inox» EKF	-	-	-	mb-inox-mk

Комплектность

Комплектующие	«INOX» IP66
Металлокорпус в сборе	1 шт.
Монтажная панель	1 шт.
Поводок заземления	1 шт.
Замок металлический герметичный	1 шт.
Паспорт	1 шт.



Приглашаем к сотрудничеству субдилеров:

- сборщиков НКУ
- электромонтажников
- розничные магазины



Смотрите раздел «Где купить» на сайте www.ekfgroup.com

Интернет-магазин EKF Маркет



+7 (800) 777-60-08
+7 (495) 181-72-40
info@ekf.market



Бонусная программа

Копите и оплачивайте заказы



Скидки на крупные покупки

Масштабируемая выгода



Бесплатная доставка

По Москве - от 2000 ₽
По РФ - от 8000 ₽



Удобный график работы

9:00 - 21:00 ежедневно



Гарантия качества

Сертифицированная продукция



Экономия времени

Моментальный поиск и удобная навигация

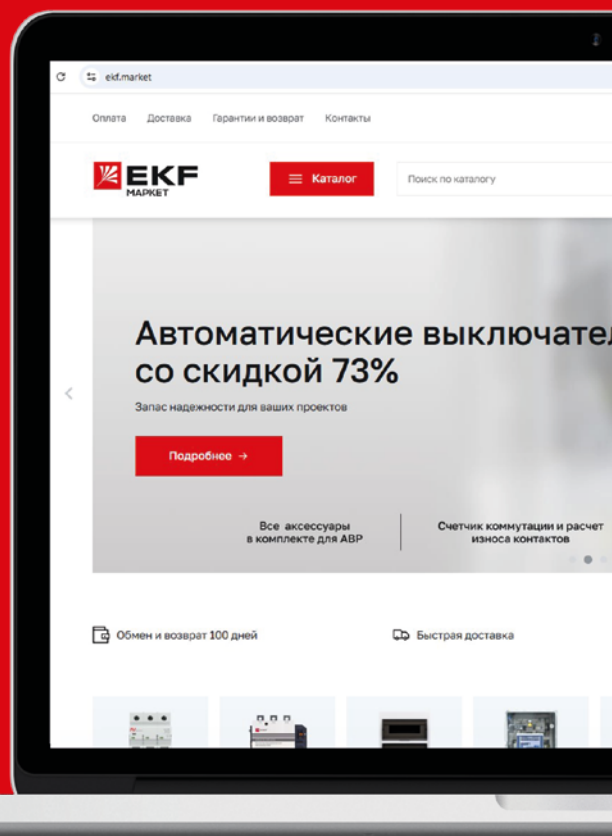

Узнай
о новинках
первым

