



КОРПУСА
С МОНТАЖНОЙ ПЛАТОЙ
ИЗ НЕРЖАВЕЮЩЕЙ СТАЛИ

INOX

AISI 304 IP66

ekfgroup.com



ПОДРОБНОСТИ
НА САЙТЕ

КОРПУСА ИЗ НЕРЖАВЕЮЩЕЙ СТАЛИ INOX IP66

Корпуса из нержавеющей стали «Inox» AISI 304 IP66 предназначены для сборки электрощитов автоматизации, пунктов распределения электроэнергии, а также щитов управления. При изготовлении корпусов используется только качественная нержавеющая сталь AISI 304. Корпуса имеют цельносварную конструкцию, без отверстий и видимых стыков, за счет чего достигается их высокая герметичность.



- При изготовлении корпусов раскрой стали осуществляется способом лазерной резки на станке с ЧПУ. За счет высокотехнологичной гибки и качественной сварки строго соблюдается геометрия корпусов.

- Использование высококачественных компонентов пенополиуретана, точное автоматизированное нанесение пенополиуретана позволяет использовать корпуса при диапазоне температур от -45° до $+60^{\circ}$ и обеспечивает высокую степень пыле-влагозащиты IP66.

- Нержавеющая сталь обладает высокой стойкостью к коррозии и окислению. Это особенно полезно в условиях, где щит может подвергаться воздействию влаги, агрессивных химических веществ, солей или других вредных факторов.

- Гигиеничность и легкость очистки. Нержавеющая сталь является гигиеничным материалом, который не задерживает бактерии, грязь или другие загрязнения. Это делает электрощиты из нержавеющей стали особенно подходящими для использования в пищевой, фармацевтической и медицинской промышленности, где требуется высокий уровень гигиены.



- Монтажная плата из оцинкованной стали толщиной 2 мм. Благодаря своей прочности, она способна выдерживать механические нагрузки и предотвращать деформацию или повреждения.

- Увеличенное количество замков. При увеличении габаритов корпуса, увеличивается количество замков, что обеспечивает дополнительный уровень защиты.

- Срок службы 15 лет.

Особенности эксплуатации и монтажа

Изображение	Наименование	Габариты (В × Ш × Г), мм	Габариты монтажной панели, мм	Масса, кг	Артикул
	Щит «Inox» AISI 304 (300x250x150) IP66 EKF PROXIMA	300 × 250 × 150	270 × 242	3,3	mb-inox-321
	Щит «Inox» AISI 304 (400x300x150) IP66 EKF PROXIMA	400 × 300 × 150	370 × 242	5	mb-inox-431
	Щит «Inox» AISI 304 (400x300x200) IP66 EKF PROXIMA	400 × 300 × 200	370 × 242	5,6	mb-inox-432
	Щит «Inox» AISI 304 (400x400x210) IP66 EKF PROXIMA	400 × 400 × 210	370 × 342	7,3	mb-inox-442
	Щит «Inox» AISI 304 (500x400x210) IP66 EKF PROXIMA	500 × 400 × 210	470 × 342	9,6	mb-inox-5421
	Щит «Inox» AISI 304 (500x400x250) IP66 EKF PROXIMA	500 × 400 × 250	470 × 342	10,2	mb-inox-542
	Щит «Inox» AISI 304 (600x500x250) IP66 EKF PROXIMA	600 × 500 × 250	570 × 442	14,4	mb-inox-652
	Щит «Inox» AISI 304 (700x500x250) IP66 EKF PROXIMA	700 × 500 × 250	570 × 442	16,5	mb-inox-7525
	Щит «Inox» AISI 304 (800x600x250) IP66 EKF PROXIMA	800 × 600 × 250	770 × 542	26,6	mb-inox-862
	Щит «Inox» AISI 304 (800x600x300) IP66 EKF PROXIMA	800 × 600 × 300	770 × 542	28,3	mb-inox-863
	Щит «Inox» AISI 304 (1200x800x300) IP66 EKF PROXIMA	1200 × 800 × 300	1170 × 742	51,3	mb-inox-1283
	Комплект для монтажа щитов серии «Inox»	-	-	-	mb-inox-тк

Для обеспечения высокой герметичности корпус серии «Inox» не имеет пробитых отверстий под кабельные вводы и не имеет отверстий для навесного монтажа. Отверстия для ввода и вывода кабелей делаются по месту индивидуально, в зависимости от количества проходящих и отходящих линий и диаметра сальников (гермовводов). Для монтажа корпуса на стену отверстия на задней стенке делаются также по месту. Для обеспечения герметичности при навесном монтаже необходимо использовать набор для навесного монтажа щитов «Inox», приобретается отдельно (арт. mb-inox-тк).

Сталь AISI 304, также известная как нержавеющая сталь 304, является одним из наиболее распространенных типов нержавеющей стали. Она получила свое название по коду AISI (American Iron and Steel Institute) и применяется во множестве отраслей, включая пищевую промышленность, химическую промышленность и медицину.

Основной состав стали AISI 304 включает около 18% хрома и 8% никеля. Этот состав придает стали высокую стойкость к коррозии, особенно при контакте с водой и химическими средами. Нержавеющая сталь 304 также имеет хорошие механические свойства, включая прочность и устойчивость к повреждениям.

Стойкость нержавеющей стали AISI 304 к различным реагентам

Наименование реагента	Стойкость стали AISI 304 к реагенту	Длительность воздействия
Пресная вода, влажный воздух		Постоянное
Дистиллированная вода с повышенной кислотностью		Постоянное
Соленая вода и водяная пыль		Продолжительное
Аммиачная вода в любых концентрациях		Постоянное
Разбавленная жавелевая вода (гипохлорид натрия 0,3%)		Продолжительное
Раствор гидроксида калия (едкое кали) 50%		Постоянное
Натровый щелок (едкий натр) 50%		Постоянное
Кислота уксусная в любых концентрациях		Постоянное
Концентрированные пары с образованием конденсата		Продолжительное
Кислота лимонная < 50 %		Постоянное
Кислота лимонная > 50 %		Продолжительное
Кислота молочная в любых концентрациях		Постоянное
Кислота муравьиная в любых концентрациях		Постоянное
Кислота соляная < 1 %		Временное
Кислота соляная > 1 %		Не подвергать
Кислота азотная < 90 %		Постоянное
Кислота азотная > 90 %		Продолжительное
Кислота фосфорная в любых концентрациях		Постоянное
Кислота серная < 5 %		Продолжительное
Кислота серная > 20 %		Временное
Кислота серная 40 %		Не подвергать
Углеводороды алифатические		Постоянное
Углеводороды ароматические		Постоянное
Спирты		Постоянное
Гликоли		Постоянное
Растворители хлорированные сухие		Продолжительное
Растворители хлорированные сухие + влага		Временное
Кетоны		Постоянное
Терпены		Постоянное

Благодаря своим свойствам нержавеющая сталь AISI 304 также является гигиеничным материалом, устойчивым к бактериям и коррозии, что делает ее идеальным выбором для использования в пищевой промышленности и медицине. Она не взаимодействует с пищевыми продуктами, не передает вкус и запах, и может быть легко очищена, что делает ее безопасной и удобной для использования. Нержавеющая сталь обладает высокой стойкостью к коррозии и окислению. Это особенно полезно в условиях, где щит может подвергаться воздействию влаги, агрессивных химических веществ, солей или других вредных факторов. Электрощиты из нержавеющей стали обеспечивают долговечность и сохранение первоначального внешнего вида даже при эксплуатации во влажных или агрессивных средах.

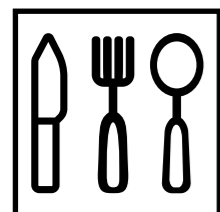

Общепит



Операционные

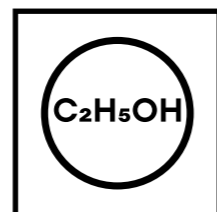

Спиртовые

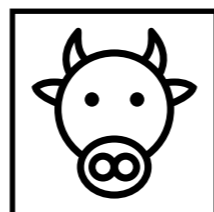

Молочные заводы

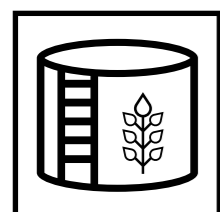

Пищевые

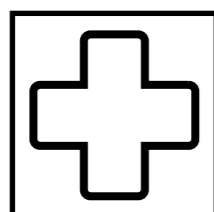

Фармацевтика

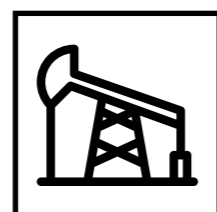

Нефтегазовая
промышленность

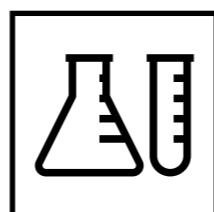

Химическая
промышленность



Конструкция «Inox» AISI 304 IP66

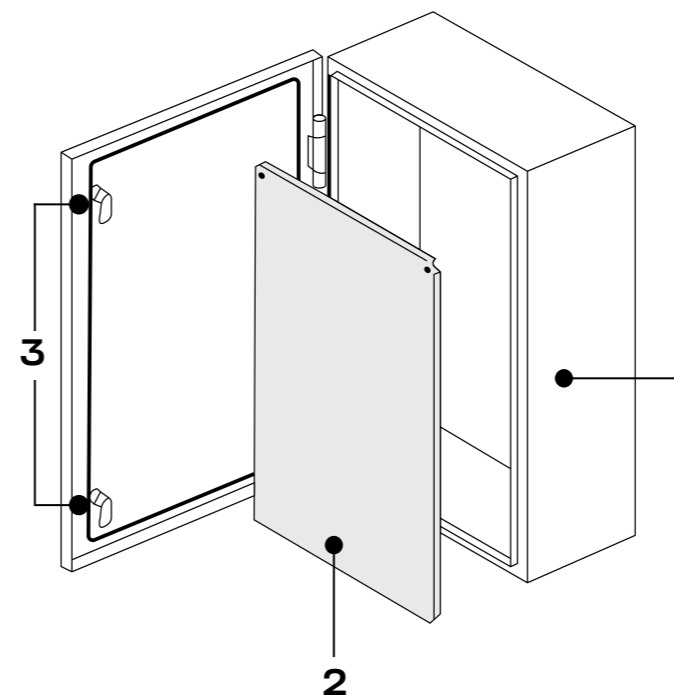

1. Корпус щита
2. Монтажная панель
3. Замок металлический герметичный + защитная накладка.

Наш опыт и профессиональные навыки позволяют создавать индивидуальные электрощиты для различных отраслей и нужд. Мы готовы разработать и построить электрощиты, отвечающие требованиям как небольших частных объектов, так и крупных промышленных предприятий. Мы понимаем важность индивидуального подхода к каждому заказу и тщательно анализируем потребности и требования наших клиентов. Если вам требуется электрощит на заказ, компания EKF готова предоставить вам решение, полностью соответствующее вашим индивидуальным размерам и требованиям.



Приглашаем к сотрудничеству субдилеров:

- сборщиков НКУ
- электромонтажников
- розничные магазины



Узнай о новинках первым

ОФИЦИАЛЬНОЕ ПРИЛОЖЕНИЕ EKF

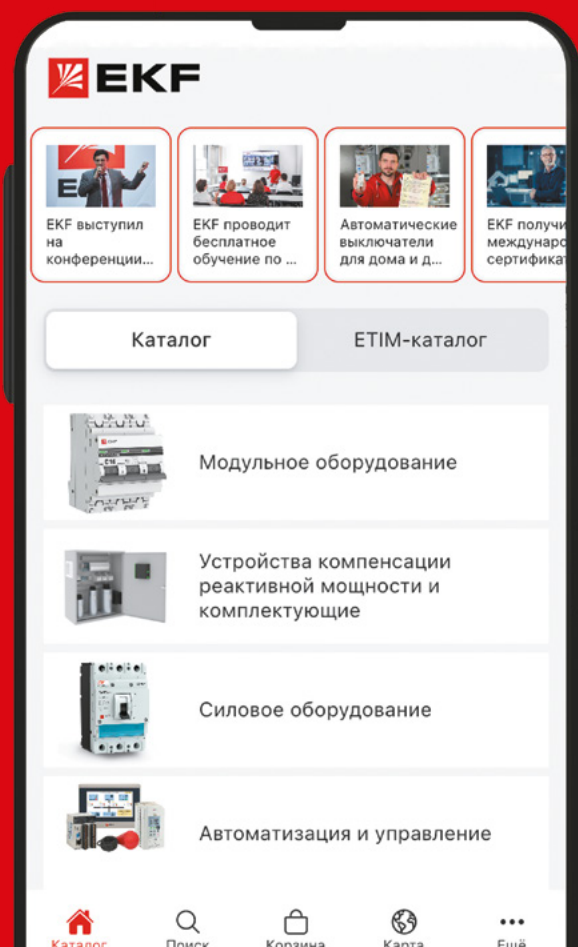

- КАТАЛОГ ПОД РУКОЙ
- ЛЕГКИЙ ПОИСК
 - по названию
 - штрихкоду
 - артикулу
- ИНФОРМАЦИЯ
 - по наличию
 - цене
 - ближайшему магазину



Техническая поддержка:
8-800-333-88-15 (по России бесплатно)
info@ekf.su