

ЭНЕРГИЯ ДЛЯ ЖИЗНИ



СИЛОВЫЕ АВТОМАТИЧЕСКИЕ ВЫКЛЮЧАТЕЛИ ДО 6300А

ekfgroup.com

FORT

ЛИНЕЙКИ СИЛОВЫХ АВТОМАТОВ



Номинальные токи АВ в литом корпусе



10A

200A

1000A

1600A

6300A

Номинальные токи воздушных АВ

В диапазоне от 200 до 1000А можно выбрать тип АВ, но чаще выбирается АВ в литом корпусе



ВОЗДУШНЫЕ АВ КОНСТРУКТИВ

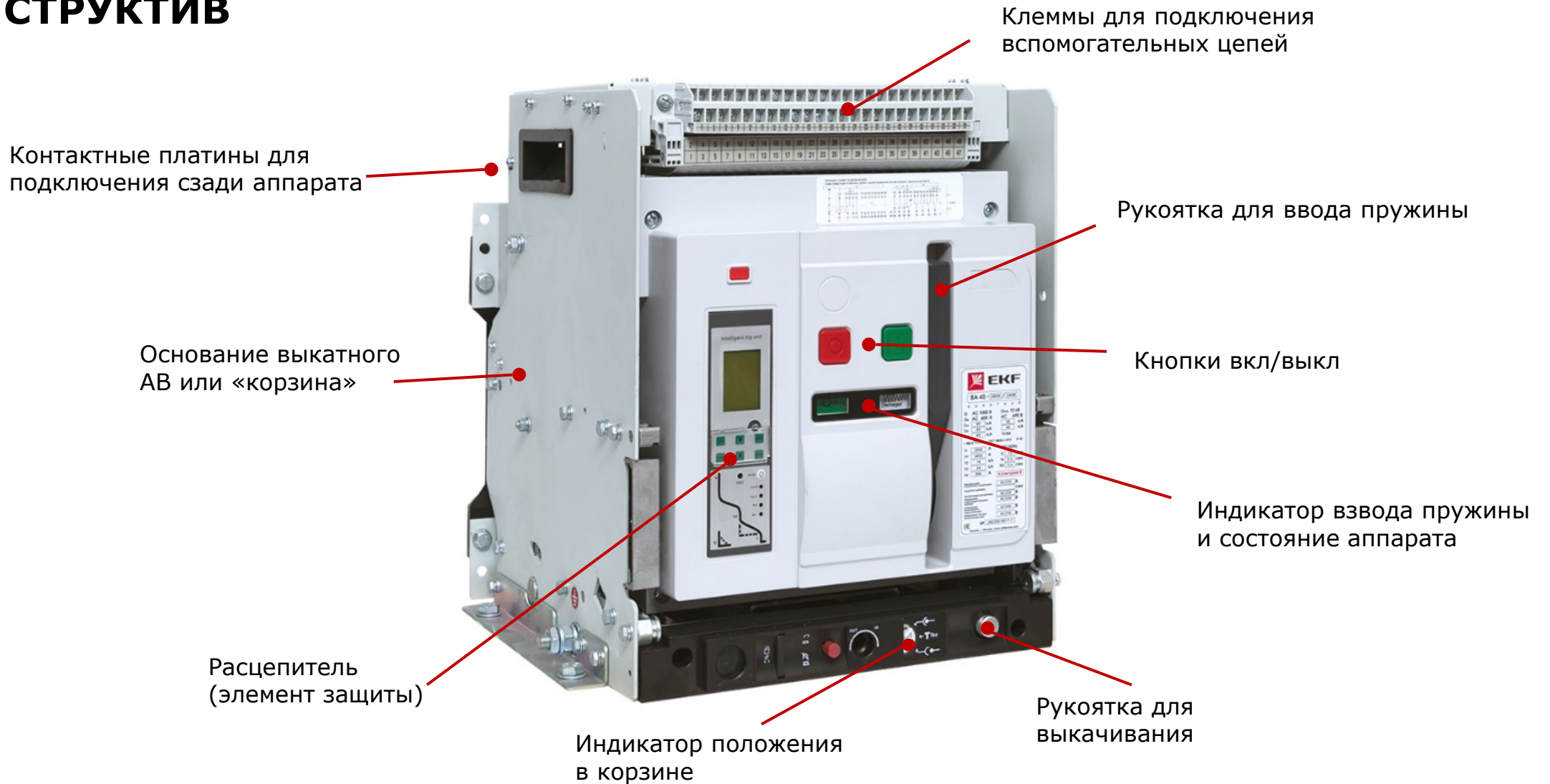



BA-45 / BA-450



ВА-45 / ВА-450

РАЗЛИЧИЯ В СЕРИЯХ

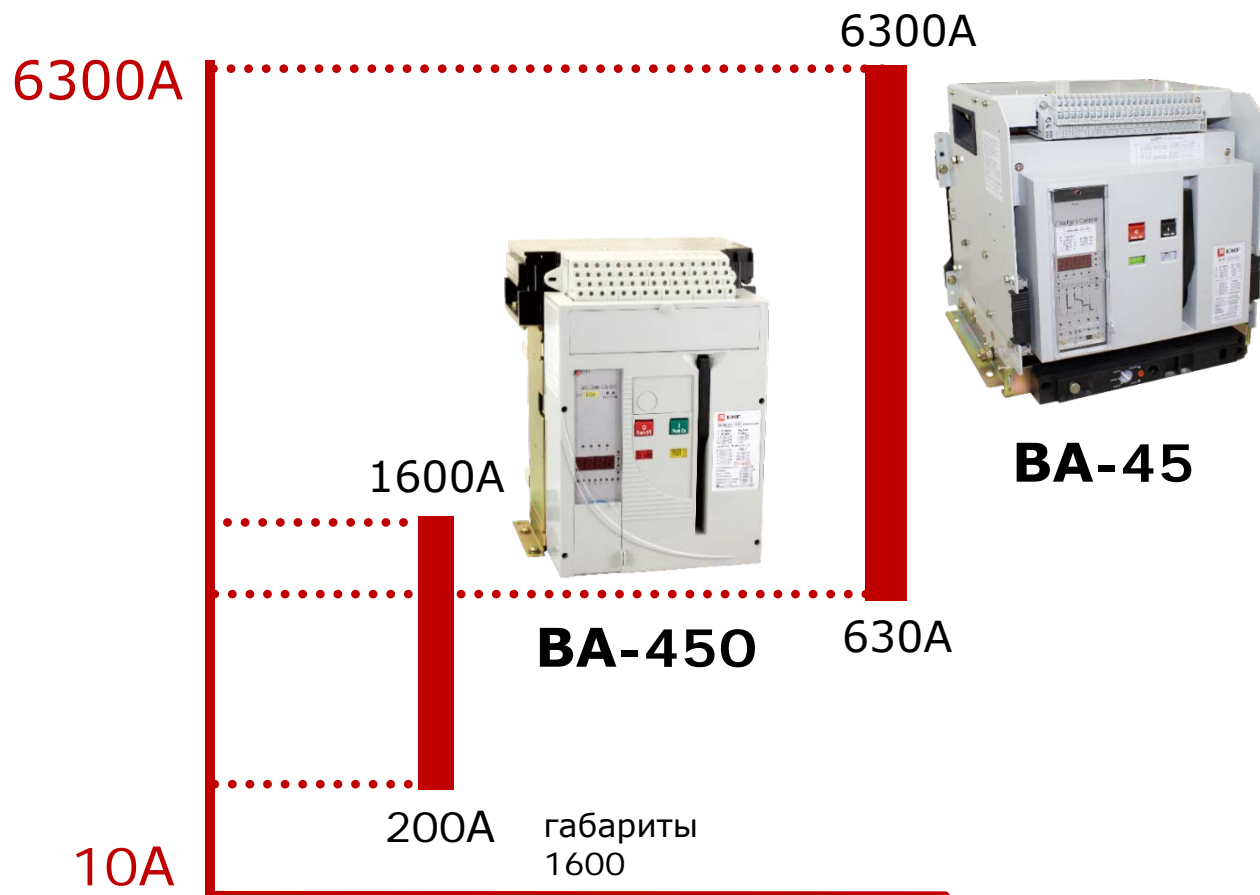

ВА-45/2000 выкатной

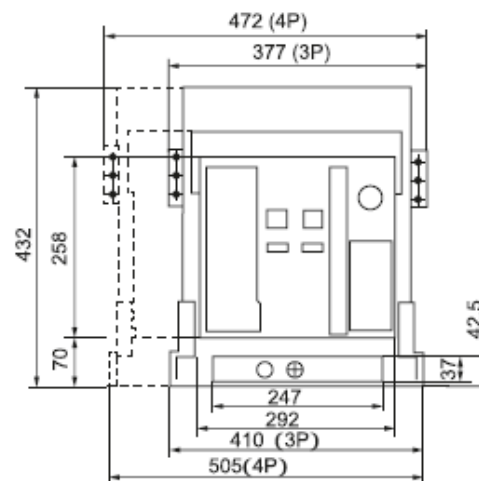

ВхШхГ ВА-45 1600А:
432 x 410 x 460 мм

ВА-450 1600, выкатной тип

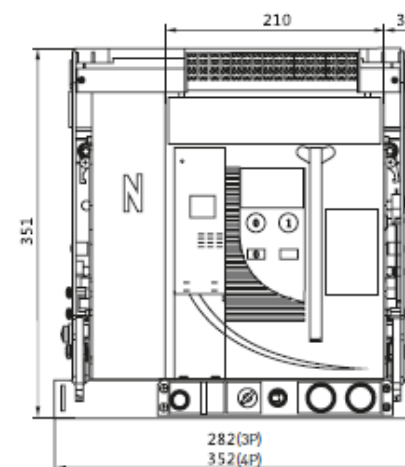

ВхШхГ ВА-450 1600А:
351 x 282 x 345 мм

BA-45

ТЕХ. ХАРАКТЕРИСТИКИ



Характеристики

BA-45

Номинальный ток

630 - 6300A

Номинальная частота сети

50/60 Гц

Ном. напряжение изоляции

1000 V AC

Число полюсов

3 , 4

Номинальная предельная отключающая способность I_{cu}

80–100кА

Положение силовых контактов

Заднее горизонтальное

Гарантия

7 лет

Диапазон рабочих температур

От -5 до +40 С

Особенности и преимущества:

- Защита LSI
- Измерение тока
- Моторный привод, доп.контакты и катушки вкл./выкл. предустановлены
- Модификации выключателя нагрузки ВН-45

ВА-45 v2

ТЕХ. ХАРАКТЕРИСТИКИ



Характеристики	ВА-45 v2
Номинальный ток	630 - 6300А
Номинальная частота сети	50/60 Гц
Ном. напряжение изоляции	1000 V AC
Число полюсов	3 , 4
Номинальная предельная отключающая способность Icu	85–120кА
Положение силовых контактов	Заднее горизонтальное
Гарантия	7 лет
Диапазон рабочих температур	От -5 до +40 С

Особенности и преимущества:

- Защита LSIG
- Измерение тока, напряжения, мощности, гармоник
- Модуль связи Modbus RTU по умолчанию
- Моторный привод, доп.контакты и катушки вкл./выкл. предустановлены
- 4х полюсное исполнение под заказ

ВА-45/ВА-45 v2

ВНУТРЕННЯЯ КОМПОНОВКА



Выкатные



Стационарные

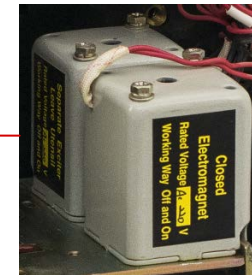
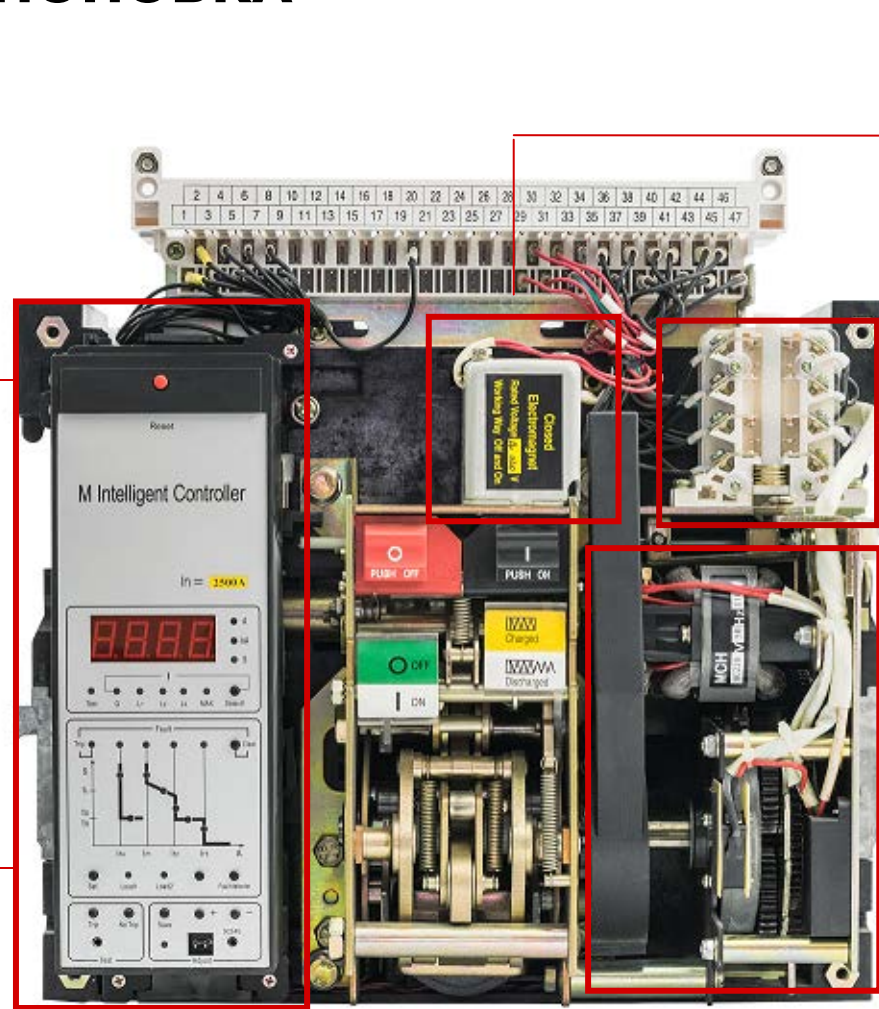

Электромагнит включения 230В

Электромагнит отключения 230В

Дополнительные контакты

Мотор-привод
для взведения пружины

Электронный расцепитель

ВОЗДУШНЫЕ АВТОМАТЫ

ОБНОВЛЕНИЕ ЛИНЕЙКИ



BA-45



BA-45 v2

Преимущества обновления линейки:

- BA-45 v2 замещает серию BA-45
- Наличие полного пакета измерений в расцепителе
- Модуль связи с интерфейсом ModBus RTU по умолчанию предустановлен
- Изменение ПКС в большую сторону
- Наличие контактов положения аппарата в корзине при выдвижном исполнении
- 4х полюсное исполнение под заказ

ВА-450 / ВА-450v2

ТЕХ. ХАРАКТЕРИСТИКИ



Характеристики	ВА-450 / ВА-450 v2
Номинальный ток	200 - 1600А
Номинальная частота сети	50/60 Гц
Ном. напряжение изоляции	1000 V AC
Число полюсов	3 , 4
Номинальная предельная отключающая способность I _{cu}	55 / 65кА
Положение силовых контактов	Заднее горизонтальное
Гарантия	7 лет
Диапазон рабочих температур	От -5 до +40 С

Особенности и преимущества:

- ВА-450 по расцепителю аналогичен ВА-45
- ВА-450 v2 по расцепителю аналогичен ВА-45 v2
- Моторный привод, доп.контакты и катушки вкл./выкл предустановлены
- 4х полюсное исполнение на заказ



AV POWER

ekfgroup.com



AV POWER

ТЕХ.ХАРАКТЕРИСТИКИ



ЭНЕРГИЯ ДЛЯ ЖИЗНИ

Характеристики

AV POWER

Номинальный ток	10 - 1600А
Номинальная частота сети	50/60 Гц
Ном. напряжение изоляции	800V / 1000 V AC
Число полюсов	3 , 4
Номинальная предельная отключающая способность Icu	35, 50, 80, 100 кА
Тип расцепителей	TR – термомангнитн. ETU 2.x – электр.базов. ETU 6.x – электр.продв.
Гарантия	10 лет
Диапазон рабочих температур	От -5 до +40 С

Особенности и преимущества:

- Уникальный внутренний дизайн
- 3 типа расцепителей
- Расцепитель ETU X.2 – с возможность передачи данных по Modbus RTU
- Полный ассортимент аксессуаров
- Есть линейка с высоким ПКС

AV POWER

ИЗМЕНЕНИЯ ПКС



Добавление линейки с
увеличенным ПКС

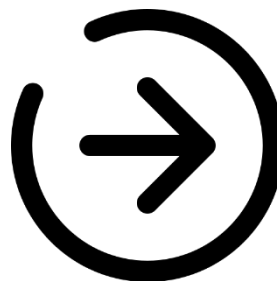

AV POWER в 2020

AV POWER в 2023

Тип расцепителя	Обозначение	Номинальный ток	ПКС (I _{cu})	Тип расцепителя	Обозначение	Номинальный ток	ПКС (I _{cu})
Термомагнитный	TR	10-800A	35 кА	Термомагнитный	TR	10-800A	От 35 до 100 кА
Электронный	ETU	32-1000A	50 кА	Электромагнитный	ETU	32-1600A	От 50 до 100 кА

AV POWER КОНСТРУКТИВ

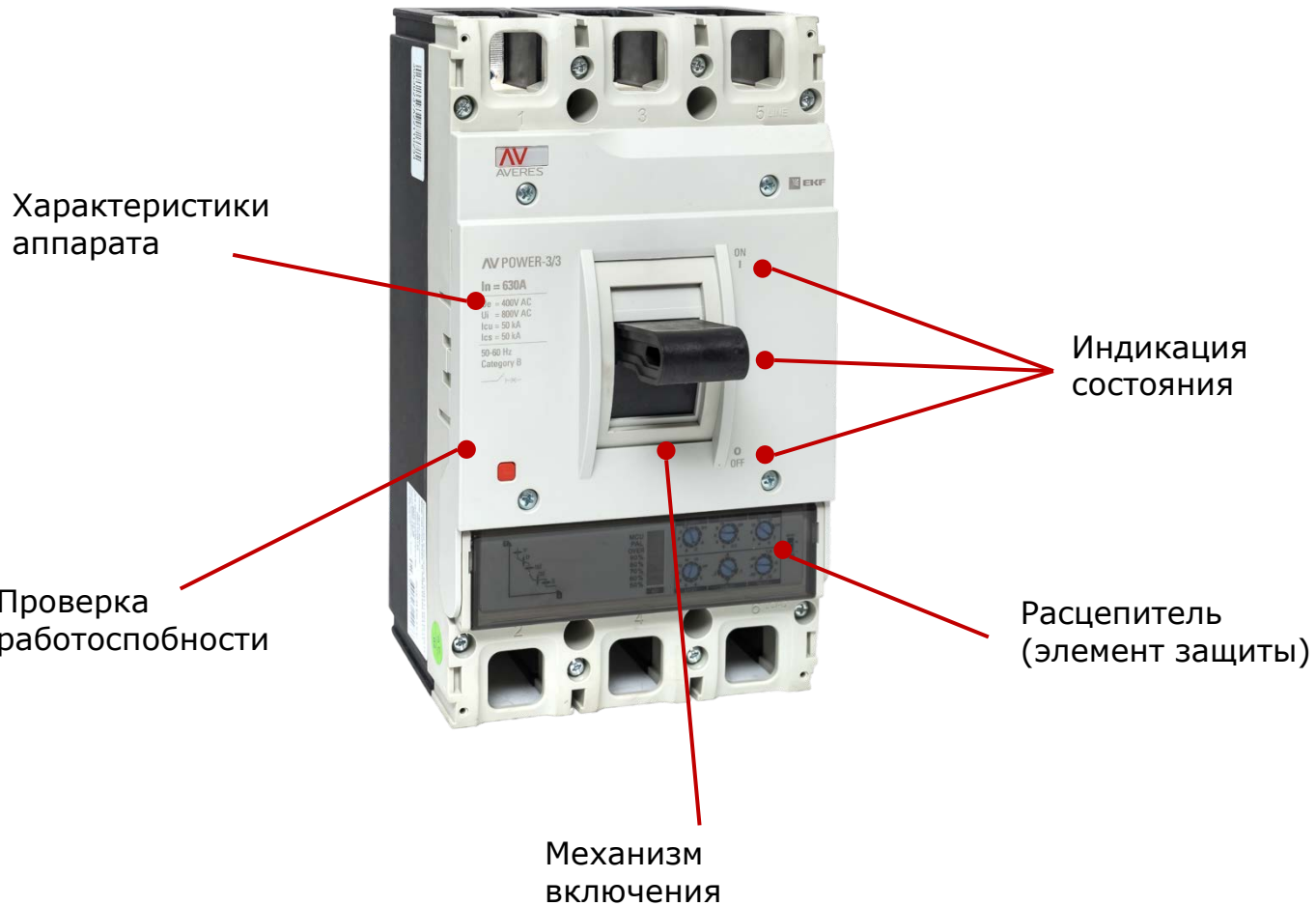

Основными преимуществами автоматических выключателей в литом корпусе являются:

- Компактный (в отличие от воздушных АВ)
- Вариация при выборе настроек защиты
- Широкий дополнительный функционал

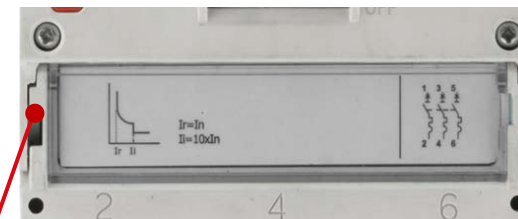

Обычный
(термомагнитный)

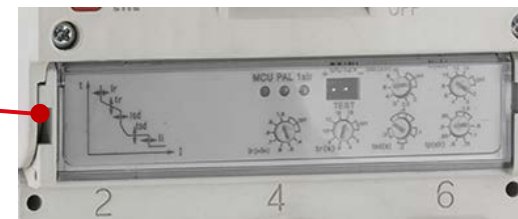

Базовый
электронный

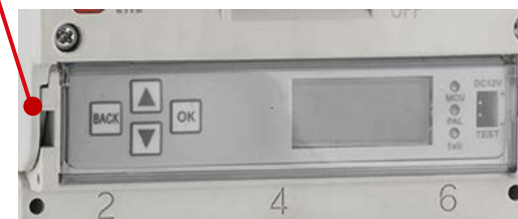

Продвинутый
электронный

AV POWER

ТИПЫ РАСЦЕПИТЕЛЕЙ



Термомагнитный расцепитель

- $I_r = I_n$
- $I_i = 10 I_n$

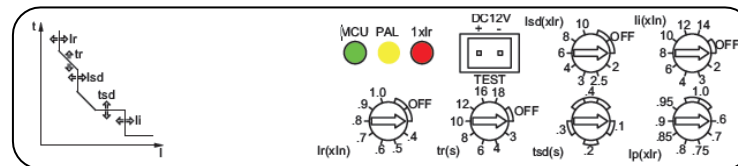

Электронный расцепитель ETU2.0/ETU2.2

- Настройки потенциометром
- Ступенчатая регулировка
- Передача данных по ModBus (ETU2.2)

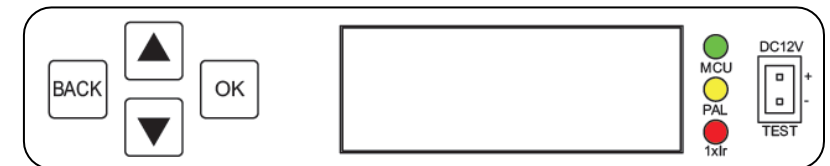

Электронный расцепитель ETU6.0/ETU6.2

- Цифровой дисплей
- Плавная настройка с шагом 1А
- Передача данных по ModBus (ETU6.2)

AV POWER TR РАСЦЕПИТЕЛЬ



Термомагнитный расцепитель TR

- От 10 до 800A
- $I_r = I_n$ $I_i = 10 I_n$
- До $I_n = 50A$, $I_i = 500A$
- $I_{cu} = 35kA$ и $100kA$

POWER-2

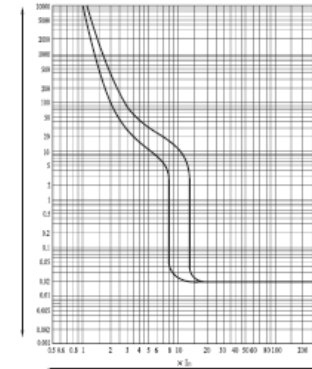
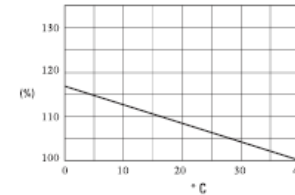

POWER-3

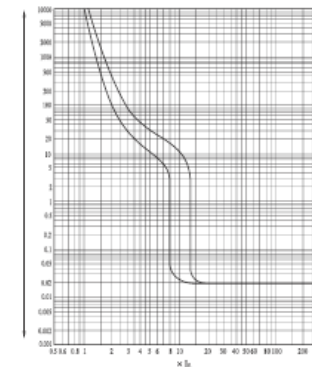
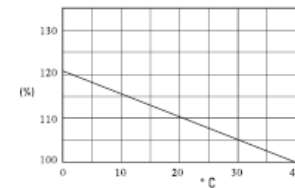

POWER-4

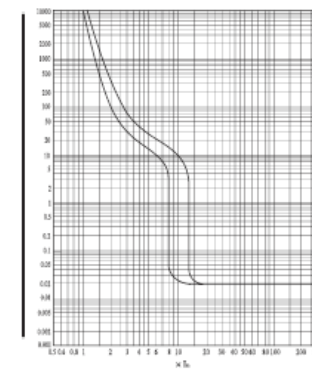
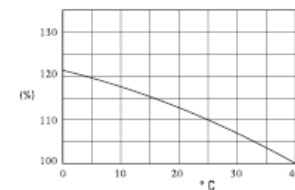

AV POWER

ЕТУ РАСЦЕПИТЕЛЬ



- От 32 до 1600A
- $I_{cu} = 50kA$ и $100kA$
- Защита LSI с возможностью отключения
- $I_r = 0,4-1 * I_n$
- $I_{sd} = 2-10 * I_r$
- $I_i = 2-14 I_n$
- Наличие индикация предаварийной перегрузки I_p
- Пофазное измерение тока
- Наличие электродинамического отброса контактов

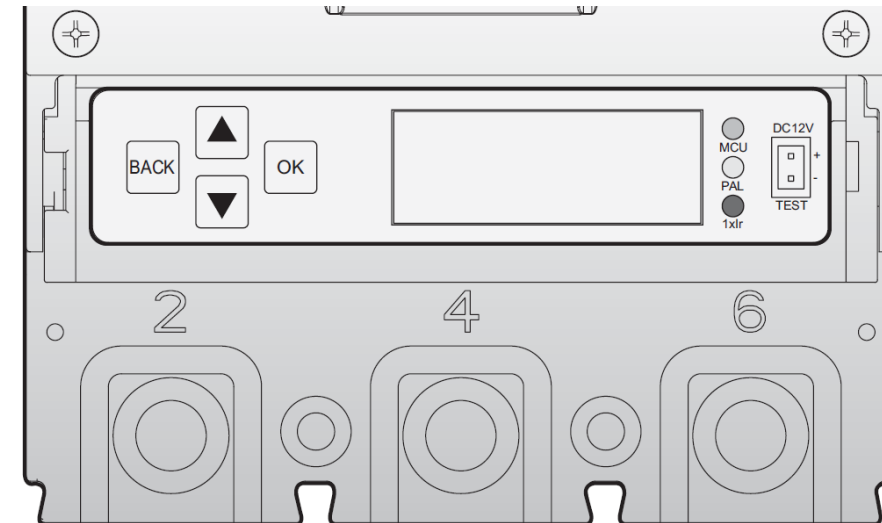
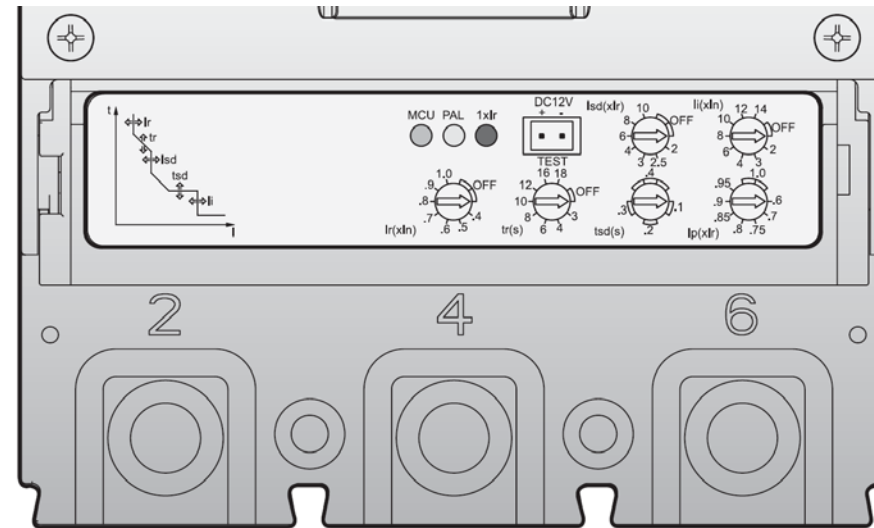

AV POWER

MCCB+MODBUS RTU

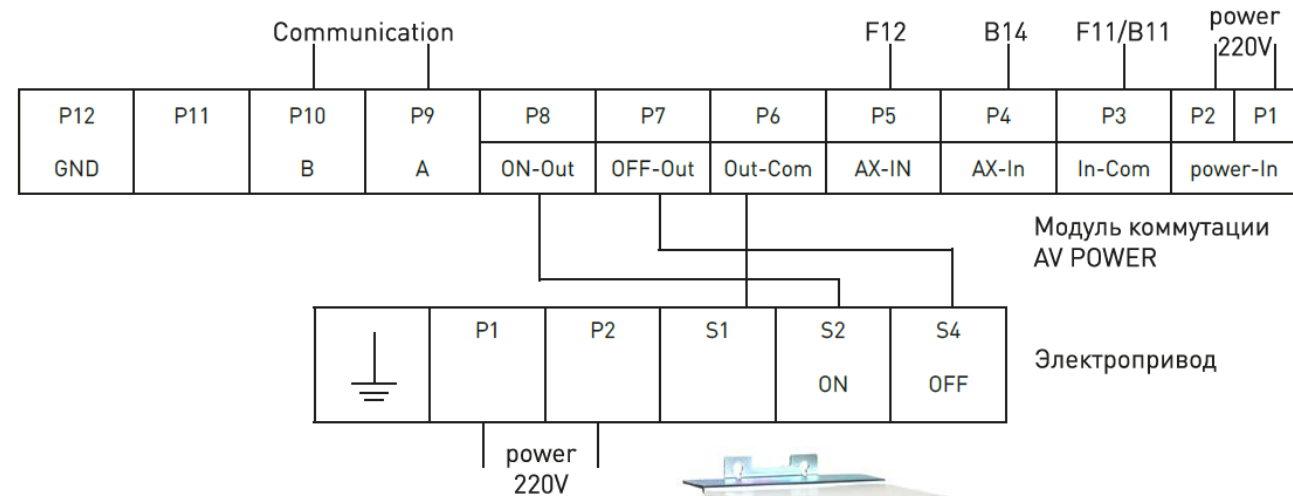
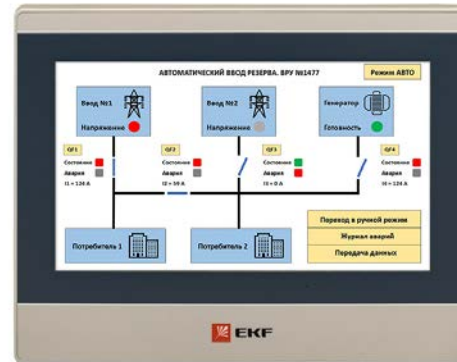

Модуль коммутации AV POWER

Электродвигатель

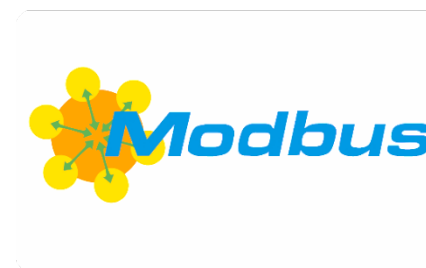

AV POWER

АКСЕССУАРЫ



Для всех габаритов

- Аварийный контакт
- Доп. и аварийный контакт
- Дополнительный контакт
- Минимальный расцепитель
- Независимый расцепитель
- Расширители выводов
- Ручной поворотный привод
- Электропривод
- Панель втычная
- Панель выкатная (AV POWER-3; AV POWER-4)
- ModBus RTU
- Конвертер протоколов AV-RS1
- Модуль индикации и программирования AV-CM1

AV POWER АКСЕССУАРЫ



Видео инструкции по установке аксессуаров можно найти на нашем YOUTUBE-канале

The screenshot shows the YouTube channel page for EKF. The channel name is EKF (@EKF_channel) with 20,1 тыс. подписчиков. The video title is "Распаковка, тесты и подключение аксессуаров к автоматическому выключателю AV POWER". The video description mentions a review of the EKF AV Power automatic circuit breaker by Damir Mustafin. The video thumbnail shows a man in a red shirt standing next to several EKF AV Power circuit breakers. The video duration is 17:50.



BA-99C



ВА-99С

ТЕХ.ХАРАКТЕРИСТИКИ



Характеристики

ВА-99С

Номинальный ток	12,5 - 1600А
Номинальная частота сети	50/60 Гц
Ном. напряжение изоляции	800V / 1000 V AC
Число полюсов	3 , 4
Номинальная предельная отключающая способность I _{cu}	36-50 кА
Тип расцепителей	Термомагн. Регулир. Электронный
Гарантия	7 лет
Диапазон рабочих температур	Термомагнитн. -25 до +40С Электронный -5 до +40С

Особенности и преимущества:

- Внутренний конструктив схож с конструктивом NSX. Внешние габариты идентичны
- Механизм рото-активного размыкания
- I_{cs} = 100% I_{cu}
- Регулируемый термомагнитный расцепитель

ВА-99С

ТИПЫ РАСЦЕПИТЕЛЕЙ



Габарит 100 – 160 Термомагн. расцепитель

- Регулировка по тепловому расцепителю 0,8-1 x In

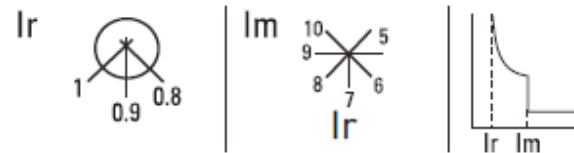

Габарит 250 Термомагнитн. расцепитель

- Регулировка по тепловому расцепителю 0,8-1 x In
- Регулировка по эл.магнитному расцепителю 5...10 x In

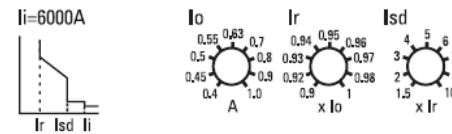

Габарит 400-630 Электронный расцепитель

- Защита по перегрузке 0,4...1 x In
- Селективная токовая отсечка 1,5...10 x In

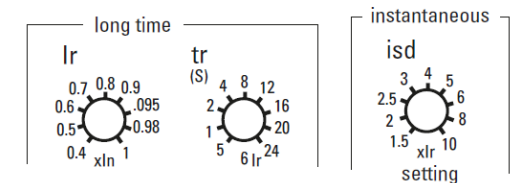

Габарит 1250 Электронный расцепитель

- Защита по перегрузке 0,4...1 x In
- Временная задержка по перегрузке
- Селективная токовая отсечка 1,5...10 x In

ВА-99С

АКСЕССУАРЫ



Для всех габаритов

- Блок контакт (дополнительный / аварийный)
- Минимальный расцепитель
- Независимый расцепитель
- Расширители выводов
- Электропривод
- Межфазные перегородки



BA-99M

ekfgroup.com



ВА-99М

ТЕХ.ХАРАКТЕРИСТИКИ



Характеристики

ВА-99М

Номинальный ток

16 - 1600А

Номинальная частота сети

50/60 Гц

Ном. напряжение изоляции

800 V AC

Число полюсов

3 , 4

Номинальная предельная отключающая способность I_{cu}

25- 50 кА

Тип расцепителя

Термомагнитный

Гарантия

7 лет

Диапазон рабочих температур

От -5 до +40 С

Особенности и преимущества:

- Базовый аппарат термомагнитным расцепителем
- Есть версии только с электромагнитным расцепителем
- Наличие сертификата морского регистра
- Есть версии с электронным расцепителем

ВА-99М

АКСЕССУАРЫ



**В линейке 8 габаритов автоматов
Для своего габарита свои аксессуары**

- Аварийный контакт
- Доп. и аварийный контакт
- Дополнительный контакт
- Минимальный расцепитель
- Независимый расцепитель
- Расширители выводов
- Ручной поворотный привод
- Электропривод
- Механическая взаимоблокировка

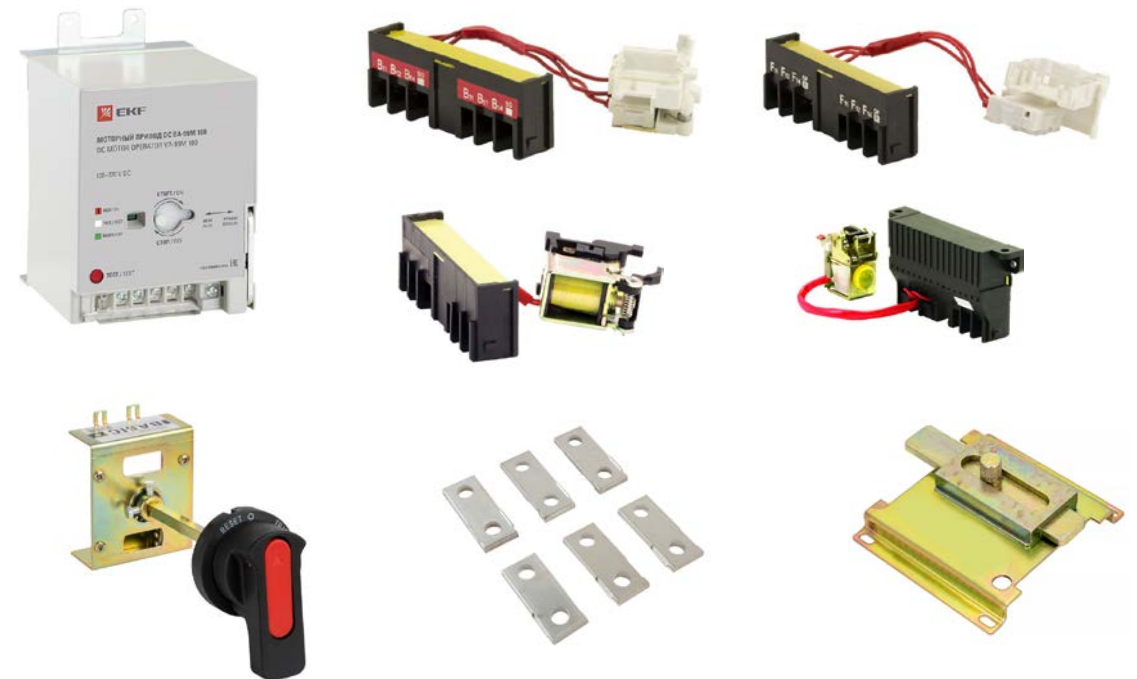

ВА-99М

АКСЕССУАРЫ



Видео инструкции по установке аксессуаров можно найти на нашем YOUTUBE-канале

The screenshot shows the YouTube channel page for EKF. The search bar contains 'ekf'. The navigation menu on the left includes: Главная, Shorts, Подписки, Библиотека, История, Войти, and a section for 'Вы сможете ставить отметки "Нравится", писать комментарии и подписываться на каналы.' Below this is a 'Навигатор' section with links to 'В тренде', 'Музыка', 'Фильмы', 'Трансляции', 'Видеоигры', 'Спорт', and 'Каталог каналов'. The main content area displays a list of four videos:

- Как установить дополнительные аксессуары в ВА-99М в габарит 250А**
EKF • 895 просмотров • 2 года назад
#екф #экф Как устанавливать дополнительные внутренние аксессуары на силовые автоматические выключатели...
- Настройка автоматического выключателя с электронным расцепителем | ВА-99М EKF PROxima**
EKF • 5,1 тыс. просмотров • 2 года назад
#екф #экф #екф Настройка автоматического выключателя ВА-99М с электронным расцепителем серии EKF PROxima с номиналь...
- Как установить дополнительные аксессуары в ВА-99М в габариты 63 и 100А**
EKF • 1,1 тыс. просмотров • 2 года назад
#екф #экф #экф Как устанавливать дополнительные внутренние аксессуары на силовые автоматические выключатели...
- Тестируем автоматический выключатель ВА99-М EKF и подключаем аксессуары**
EKF • 881 просмотр • 6 месяцев назад
Больше интересного: https://t.me/ekf_channel Распаковка силового выключателя ВА-99М и подробная демонстрация подключе...

The screenshot shows a YouTube video player. The search bar contains 'ekf'. The video title is 'Тестируем автоматический выключатель ВА99-М EKF и подключаем аксессуары'. The video player shows a close-up of hands working on an electrical device, likely a circuit breaker, with a screwdriver and other tools visible. The video progress bar shows 2:39 / 10:06. Below the video player, the channel name 'EKF' is displayed with 20,1 тыс. подписчиков and a 'Подписаться' button. There are also icons for '24' likes, 'Поделиться', and 'Сохранить'.



BA-99ME

ekfgroup.com



ВА-99МЕ

ТЕХ.ХАРАКТЕРИСТИКИ



Характеристики

ВА-99МЕ

Номинальный ток	63 - 1250А
Номинальная частота сети	50/60 Гц
Ном. напряжение изоляции	800V V AC
Число полюсов	3
Номинальная предельная отключающая способность I _{cu}	50-75 кА
Тип расцепителей	ЭЛЕКТРОННЫЙ БАЗОВЫЙ
Гарантия	7 лет
Диапазон рабочих температур	От -5 до +40 С

Особенности и преимущества:

- Недорогой автомат с электронным расцепителем
- Полная настройка электронного расцепителя
- Наличие индикации предварительной перегрузки
- Высокий ПКС автоматов

ВА-99МЕ

РАСЦЕПИТЕЛЬ + АКСЕССУАРЫ



Описание электронного расцепителя ВА-99М

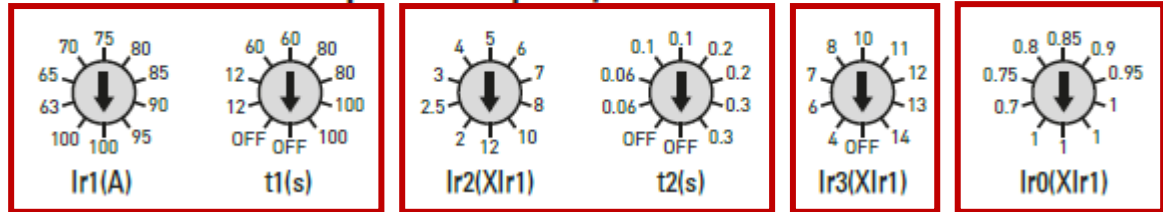

"L"

Защита по перегрузке

"S"

Селективная токовая отсечка

"I"

Мгновенная токовая отсечка

Настройка индикации предварительной перегрузки

Аксессуары ВА-99МЕ

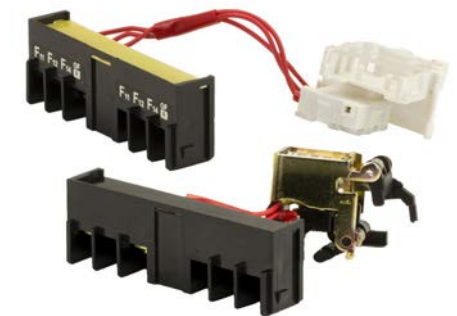

Аксессуары для ВА-99МЕ свои и отличаются от аксессуаров для ВА-99М



ИТОГ АВ В ЛИТОМ КОРПУСЕ

ekfgroup.com



АВ В ЛИТОМ КОРПУСЕ

ИТОГ

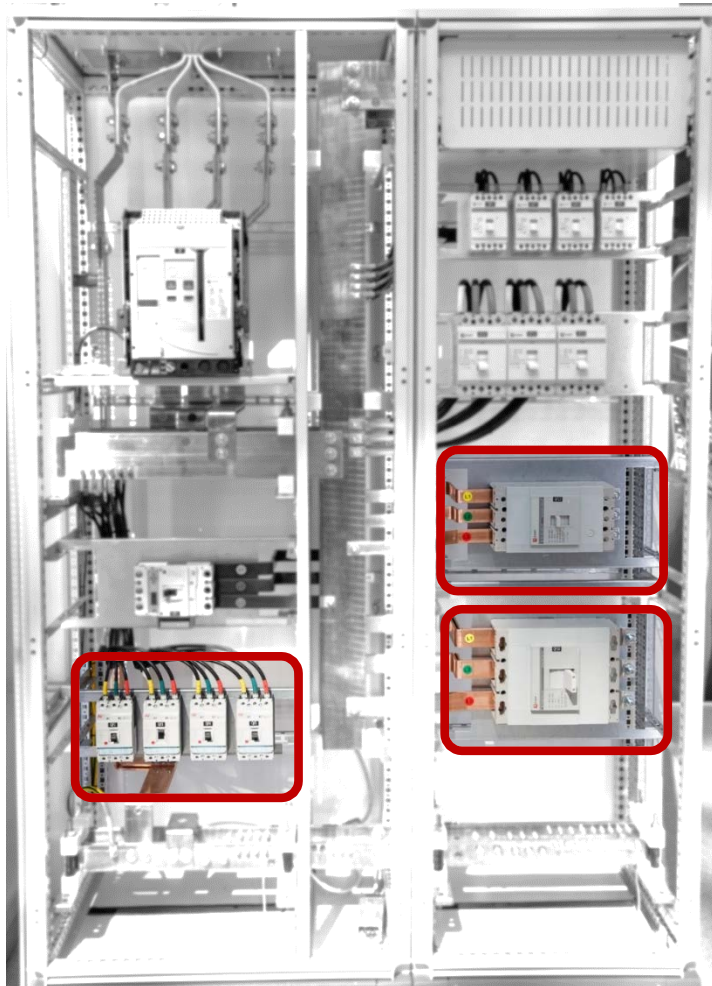

ВА-99М

- Базовый автомат
- Нерегулируемый ТМ
- Линейка с эл.расцеп.
- ПКС: 25-50кА



ВА-99С

- Средний сегмент
- Регулируемый ТМ
- Линейка с эл.расцеп.
- Удобство монтажа



AV POWER

- Высокий сегмент
- 3 типа расцепителей
- ПКС до 100кА
- Связь Modbus



РЕШЕНИЯ НА АВТОМАТАХ ЕКФ

ekfgroup.com



РЕШЕНИЯ НА АВТОМАТАХ ЕКФ



- Основа всех распределительных НКУ сделана на **низковольтных автоматических выключателях**
- Несколько линеек и **широкая ассортиментная база** автоматов и аксессуаров позволяет закрыть большинство требований заказчика
- На сайте ekfgroup.com в разделе решения можно найти **готовые типовые решения** на АВР, выполненных на различных сериях автоматов
- На сайте ekfgroup.com в разделе калькулятор можно найти **программу для подбора аналогов MasterCost**
- Компания ЕКФ часто проводит очные/онлайн **обучения** по силовому оборудованию

Дистрибьютор Сборщик НКУ Проектировщик » Подбор аналогов В2В Обучение Интернет-магазин Старая версия сайта

EKF КАТАЛОГ Поиск по сайту

РЕШЕНИЯ ПОДДЕРЖКА КАЛЬКУЛЯТОРЫ ГДЕ КУПИТЬ О НАС БЛОГ 8 800 333-88-15 Санкт-Петербург EN

АВР

АВР. ВА-45. Два ввода (основной и резервный) на общую секцию и 3 Ввод от ДГУ. Схема №7. АВР-ЕКФ-8570007.02

АВР. ВА-45. Два ввода (основной и резервный) на общую секцию. Схема №5. АВР-ЕКФ-8570005.02

АВР. ВА-45. Два рабочих ввода на две секции с секционным аппаратом и ввод от ДГУ. Схема №8. АВР-ЕКФ-8570008.02

АВР. ВА-45. Два рабочих ввода на две секции с секционным аппаратом. Схема №6. АВР-ЕКФ-8570006.02

АВР. ВА-99М. Два ввода (основной и резервный) на общую секцию и 3 Ввод от ДГУ. Схема №3. АВР-ЕКФ-8570003.02

АВР. ВА-99М. Два ввода (основной и резервный) на общую секцию. Схема №1. АВР-ЕКФ-8570001.02

АВР. ВА-99М. Два рабочих ввода на две секции с секционным аппаратом и ввод от ДГУ. Схема №4. АВР-ЕКФ-8570004.02

АВР. ВА-99М. Два рабочих ввода на две секции с секционным аппаратом. Схема №2. АВР-ЕКФ-8570002.02

Щит автоматического переключения 2 ввода, 380В, 100А, контроль по 2 вводам. ЩАП20 v1.0

Щит автоматического переключения 3 ввода, 380В, 100А, контроль по 3 вводам, ДГУ. ЩАП30 v1.0.

Щит автоматического переключения, 2 ввода, 380В, 32А, контроль по 1 вводу. ЩАП10 v1.0

Свернуть -

УКРМ

Установка компенсации реактивной мощности, 10 кВАр, ukrm-0,4-10-5-pro.

Установка компенсации реактивной мощности, 100 кВАр, ukrm-0,4-100-25-pro.

Установка компенсации реактивной мощности, 250 кВАр, ukrm-0,4-250-50-pro.

Установка компенсации реактивной мощности, 30 кВАр, ukrm-0,4-30-5-pro.

Установка компенсации реактивной мощности, 300 кВАр, ukrm-0,4-300-50-pro.

Показать все ▾



КЕЙС

ekfgroup.com



ГРЩ НА АВТОМАТАХ ЕКФ КЕЙС

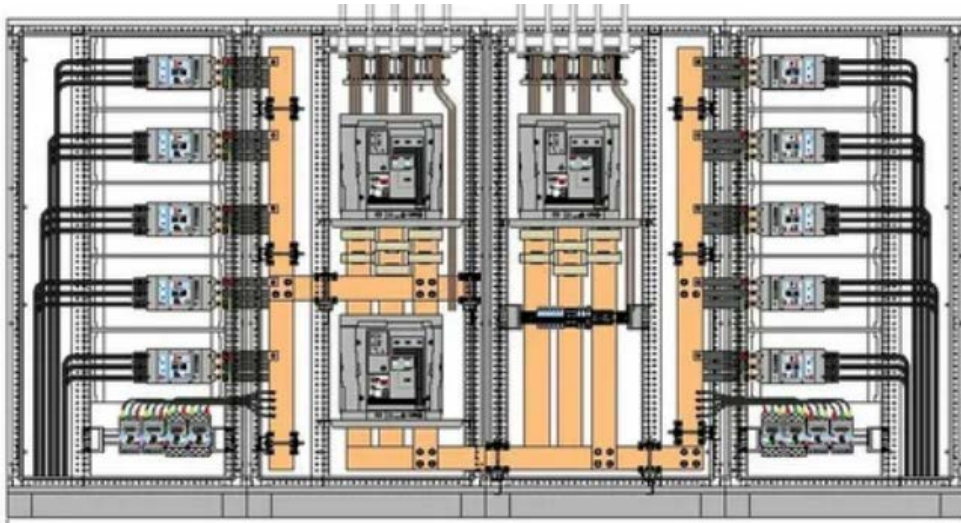

п/п	Наименование	Кол-во
1	Воздушный автоматический выключатель выкатной 2500А	2
2	Воздушный автоматический выключатель выкатной 1250А	1
3	Автомат в литом корпусе 100А	6
4	Автомат в литом корпусе 250А	4
5	Автомат в литом корпусе 400А	2

Компановка	БЦ Аппаратов	Соотношение цены
BA45 + BA99M	1 777 356,05 ₺	0%
BA45 + BA99C	1 948 534,65 ₺	+10%
BA45 + AV Power TR	2 033 214,27 ₺	+14%
BA45 + AV Power TR high Icu	2 195 698,19 ₺	+24%



ekfgroup.com